

Ключевые возможности:

- Ethernet-интерфейс, 100BASE-TX, 100 Мбит/с, полный дуплекс, совместим с IEEE 802.3u
- Дополнительный интерфейс для подключения избыточной сети, для создания ошибкоустойчивых систем
- Передача 32 каналов звука с частотой дискретизации 48/96 кГц, дискретизацией 16,20, 24 бита.
- Прием 32 каналов звука с частотой дискретизации 48/96 кГц, дискретизацией 16,20, 24 бита.
- Поддержка SNMP и TFTP. Управление, отслеживание, конфигурация и обновление программного обеспечения через Ethernet-соединение
- Индикаторы статуса: соединение, активность, ошибка, главное устройство в аудио сети.

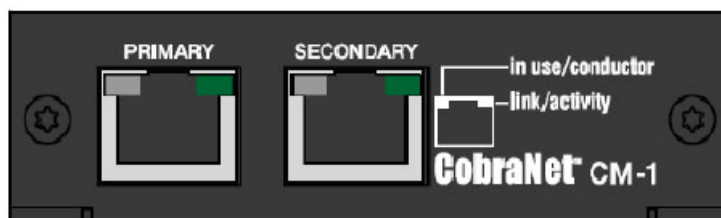

Общее описание:

CobraNet™ – это сетевая технология многоканальной передачи цифровых звуковых данных. CM-1 – это модуль для подключения к сети CobraNet™, что позволяет передавать 32 цифровых аудио каналов, и принимать 32 цифровых аудио канала.

Питание	3,3 В ± 0,3В /1,2 А 5 В ± 0,25В /0,1 А
Ethernet-соединения (основное/вторичное)	RJ-45, стандарт IEEE 802,3u
Частота дискретизации	48 кГц
Формат данных	16/20/24
Рабочая температура	0 – 40 °С
Габариты (ШхВхГ)	89 x27x92 мм
Вес	75 г

Индикаторы статуса:

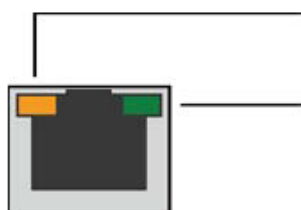

Желтый: интерфейс работает

Мигает: Устройство является главным в сети CobraNet™

Зеленый: Установлено соединение

Мигает: Осуществляется взаимодействие с сетью

Критическая ошибка: мигают желтые индикаторы на обоих разъемах

Блок-схема:

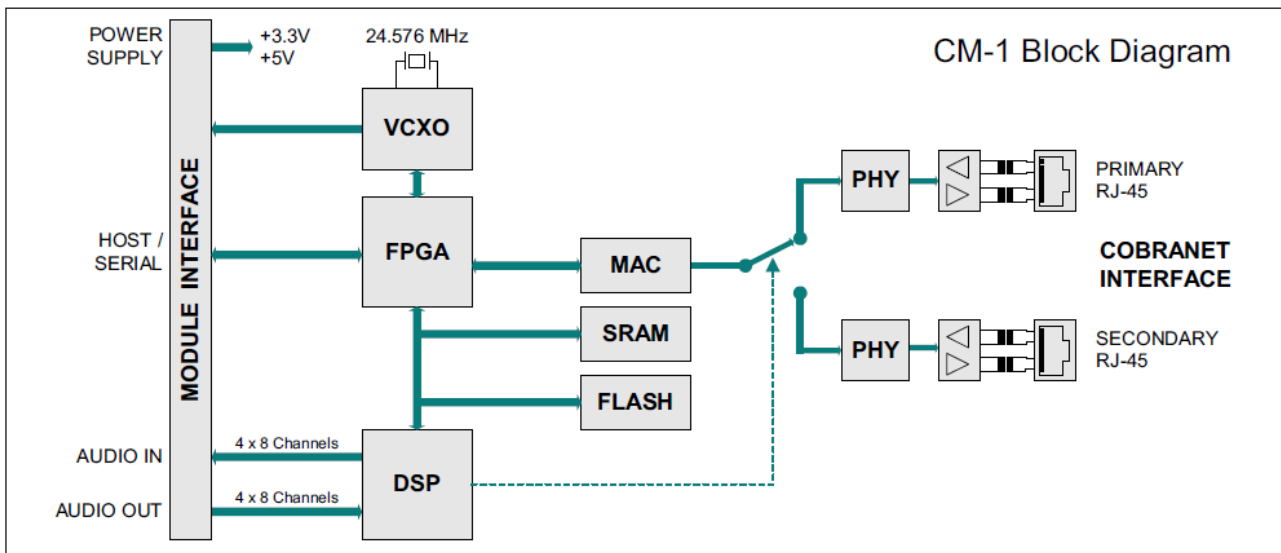

Установка:

1. Выключите питание N8000, и извлеките вилку сетевого шнура из розетки.
2. Снимите верхнюю крышку (6 шурупов по бокам, 3 сверху, 4 сзади).
3. Удалите защитную панель (2 шурупа).
4. Установите модуль CM-1 (см. рисунок). Сначала прикрепите его двумя шурупами к задней панели (A), затем двумя шурупами прикрепите к стержням (B), затяните шурупы.
5. Осуществите следующую коммутацию:
 - J1 на модуле CM-1 соедините с CN28 материнской платы 80500 (65 мм плоским кабелем) (C)
 - J3 на модуле CM-1 соедините с CN5 на плате DSP 80496 (190 мм плоский кабель) (D)
6. Установите верхнюю крышку обратно.
7. Подключите сетевой шнур и включите устройство.
8. Сконфигурируйте параметры модуля CM-1 согласно вашим потребностям.

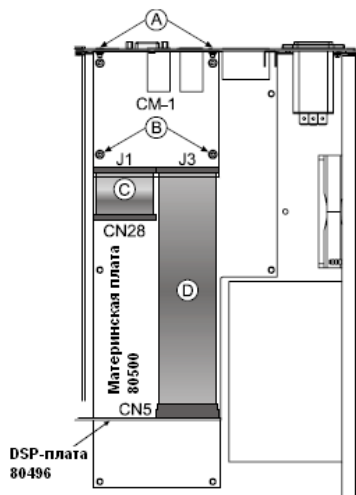

Габариты:

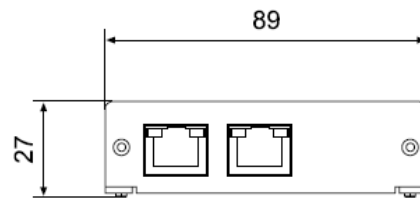

Вид спереди

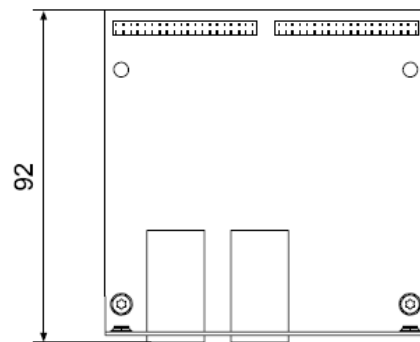

Вид сверху

Все размеры даны в мм

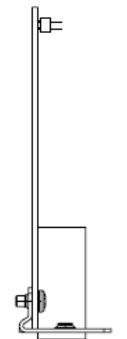

Вид сбоку

Артикул
CM-1: D170327

Electro-Voice®

1200 Portland Avenue South, Burnsville, MN 55337

Phone: 952/884-4051, Fax: 952/884-0043

www.electrovoice.com

©Bosch Communication Systems

Дистрибьютор в Украине: ООО «Саунд Хаус Про»

49070, г.Днепропетровск, ул.Плеханова 18, оф.512

т.ф.: 340-677, 340-688

www.soundhousepro.com

e-mail: office@soundhouse.com.ua