

EVOSOUND BAR

САУНДБАР SE • 1200 SB + САБВУФЕР SE • 08 SWP

АУДИОСИСТЕМА 2.1 EVOSOUND BAR
ДЛЯ КАРАОКЕ И ДОМАШНЕГО КИНОТЕАТРА

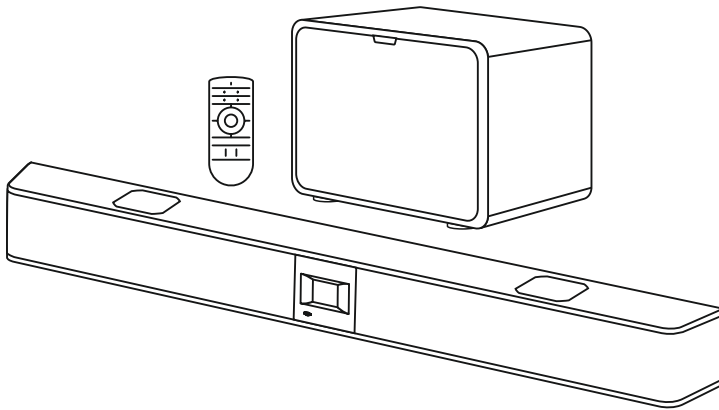

караоке-саундбар
SE • 1200 SB

сабвуфер
SE • 08 SWP

Руководство по эксплуатации

Предостережения

- Убедитесь, что оборудование подключено к розетке с заземляющим контактом. Убедитесь, что подсоединяющие устройства, такие как вилка питания, удлинители и т. д., можно легко отключить.
- Запрещается размещать ёмкости с жидкостью на оборудовании, а также оборудование не должно подвергаться воздействию окружающей среды с высокой влажностью и/или брызгами воды.

Подключение сабвуфера к саундбару

В комплектацию входит 3-метровый кабель для подключения сабвуфера. Вставьте штекер кабеля в разъем «SUBWOOFER» саундбара, а другой конец кабеля подключите к сабвуферу. Красный провод должен быть подключен к «+» сабвуфера (красная клемма).

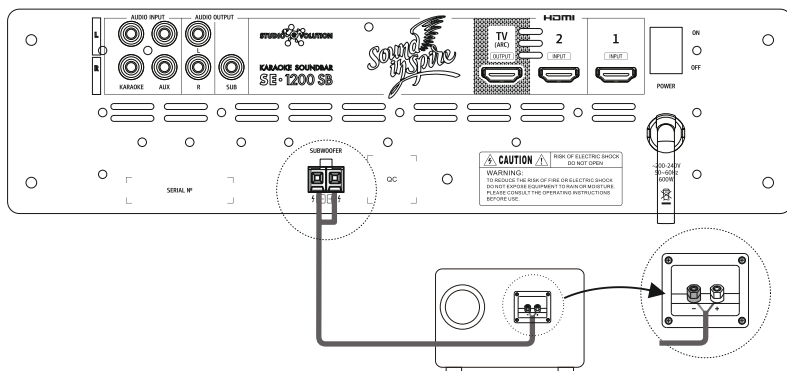

Описание функций пульта дистанционного управления

1. Инфракрасный излучатель
2. Индикатор отправки команд
3. Включение/отключение режима ожидания
4. Выбор источника воспроизведения
5. Действие «Назад»
6. Отключение звука
7. Кнопки навигации
8. Меню/Выбор
9. Выбор высоких частот для регулировки
10. Выбор низких частот для регулировки
11. Переключение повтора воспроизведения
12. Предыдущая песня
13. Пауза/Воспроизведение
14. Следующая песня
15. Общая громкость

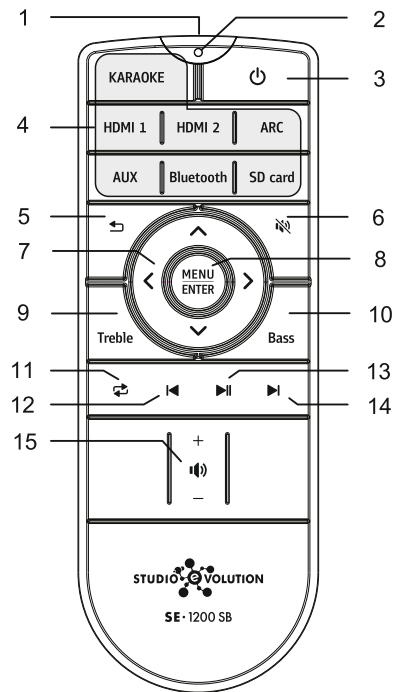

Замена элемента питания в пульте дистанционного управления. Используйте элемент CR2032

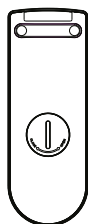

Крышка батарейного отсека в **закрытом** положении

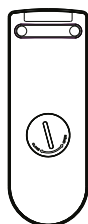

Крышка батарейного отсека в **открытом** положении

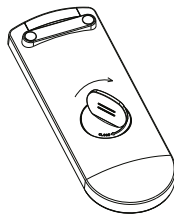
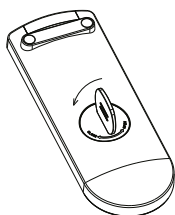

Поместите "ключ" в паз крышки батарейного отсека. Поверните заднюю крышку по часовой стрелке для того, чтобы закрыть, и поверните заднюю крышку против часовой стрелки для того, чтобы открыть.

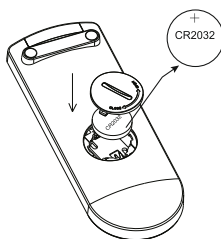

После того как задняя крышка открыта, поднимите ее сбоку.

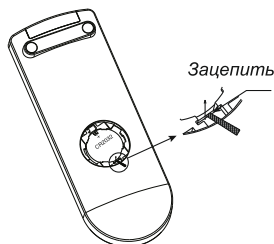

Для извлечения батареи используйте обычную отвертку, чтобы слегка поддеть её.

Интерфейсы подключения



1. Схема подключения видео

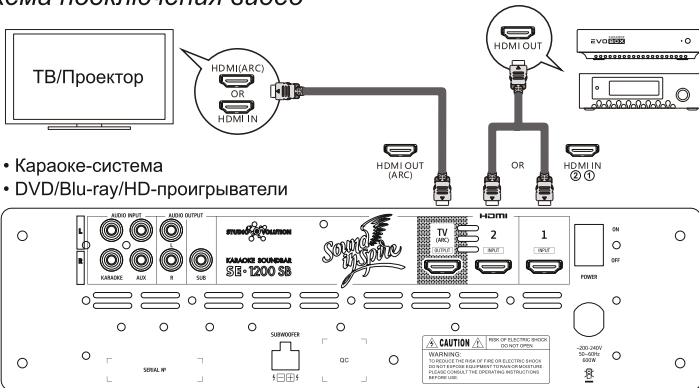

Подключите HDMI-выход карaoke-системы Evolution к HDMI 1 входу саундбара. Подключите HDMI-выход других устройств (например, сетевую приставку, DVD, проигрыватель Blu-ray) к входному интерфейсу HDMI 2 саундбара. Подключите выходной интерфейс TV Output (ARC) саундбара к HDMI-входу телевизора / проектора.

ВАЖНО! Одновременное использование видео по HDMI и звука с КАРАОКЕ, AUX, Bluetooth возможно только при подключении к выходу HDMI 1. Вход HDMI 2 воспроизводит звук, поступающий только через канал HDMI 2 Audio.

Примечание. Длина кабеля HDMI не должна превышать 10 м.

TV Out (ARC) - функция Реверсивный звуковой канал (Audio Return Channel - ARC) позволяет передавать аудиосигнал с телевизора на саундбар без подключения второго провода между телевизором и саундбаром. Позволяет прослушивать звуковое сопровождение телевизионных программ через саундбар, а не динамики самого телевизора. Для использования функции ARC убедитесь, что модель вашего телевизора поддерживает эту функцию.

2. Схема подключения KARAOKE/AUX

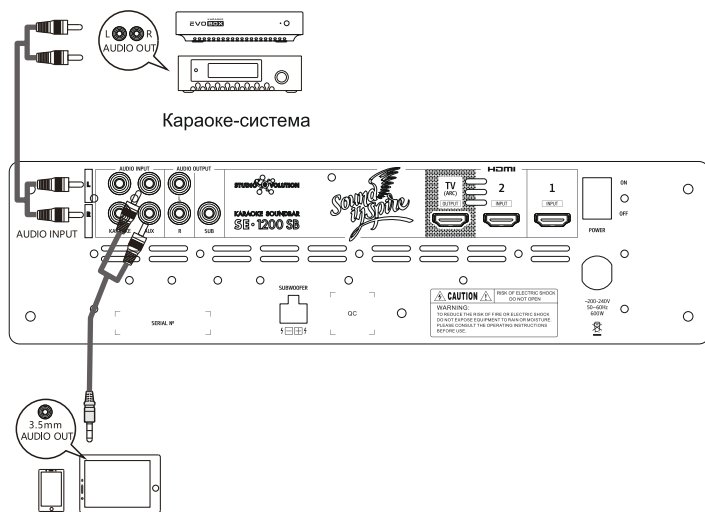

Смартфон, планшет, ноутбук и др.

- Подключите караоке-систему к разъему "KARAOKE" с помощью RCA-кабеля.
- Подключите смартфон, планшет, ноутбук или другое устройство к разъему AUX (кабель в комплект не входит).
- Выберите на пульте источник звука KARAOKE или AUX соответственно.

3. Схема подключения дополнительных колонок и сабвуфера

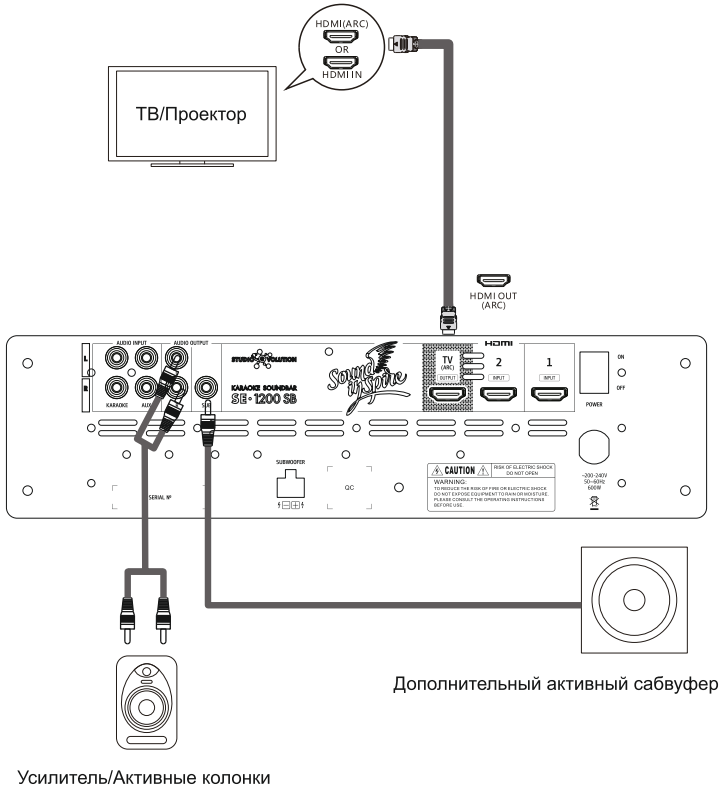

- Для подключения дополнительных активных колонок или усилителя можно использовать RCA-аудиовыход.
- Используйте RCA-кабель для подключения дополнительного активного сабвуфера.

Включение и отключение / режим ожидания:

После подключения источника питания вы можете использовать все функции саундбара. Для того чтобы перевести саундбар в режим ожидания, нажмите на пульте . Для полного отключения питания используйте выключатель POWER на задней панели.

Подключение по Bluetooth:

Важно!

- Расстояние между саундбаром и устройством Bluetooth должно составлять не более 35 метров.
 - Любое препятствие между саундбаром и устройством Bluetooth сократит рабочее расстояние.
1. С помощью пульта ДУ выберите источник входного сигнала Bluetooth.
 2. В настройках вашего устройства откройте список доступных Bluetooth устройств в радиусе действия.
 3. Найдите в списке доступных устройств "SE-1200SB"
 4. Выберите "SE-1200SB" в списке доступных устройств. После успешного подключения вы услышите характерный звуковой сигнал.
- Если вам необходимо отключить соединение Bluetooth с этим саундбаром, на своем устройстве в списке подключенных Bluetooth-устройств выберите «Разъединить».
 - Соединение будет отключено автоматически, когда расстояние между устройством Bluetooth и саундбаром превысит радиус действия.
 - Если вам необходимо повторно подключить устройство Bluetooth к саундбару, поместите его в радиус действия.
 - Если подключение не происходит автоматически, подключите его вручную.

Воспроизведение музыки с устройств Bluetooth (смартфон, планшет, ноутбук):

Если подключенное устройство Bluetooth поддерживает протокол Advanced Audio Distribution Profile (A2DP), вы можете воспроизводить музыку с устройства Bluetooth. Если подключенное устройство Bluetooth поддерживает аудио/видео пульт дистанционного управления (AVRCP), вы можете воспроизводить музыку и управлять ею с устройства Bluetooth с помощью пульта ДУ саундбара.

- Пауза/продолжение воспроизведения: нажмите ►► на пульте ДУ
- Чтобы перейти к предыдущей песне/следующей песне: нажмите ◀ ▶ на пульте ДУ.

Воспроизведение с microSD-карты:

Вставьте карту памяти microSD с музыкой в разъем для карты на передней панели саундбара.

*Примечание: поддерживаемые форматы аудиофайлов:
MP3, WAV, APE, FLAC*

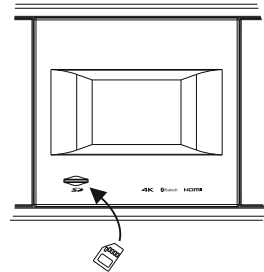

1. Переключите входной источник саундбара в SD.
2. Саундбар автоматически начнет воспроизводить музыку на MicroSD-карте.
3. Вы можете управлять воспроизведением с помощью сочетания клавиш воспроизведения на пульте дистанционного управления.

Установка системных параметров:

Нажмите кнопку menu/confirm, удерживая её 3 секунды, чтобы войти в меню изменения настроек:

- Сабвуфера: изменение частоты среза, инвертирование фазы.
- Саундбара: 7-полосный эквалайзер.
- Максимального уровня громкости.

Перед использованием внимательно прочитайте инструкцию, чтобы ознакомиться с условиями работы сабвуфера.

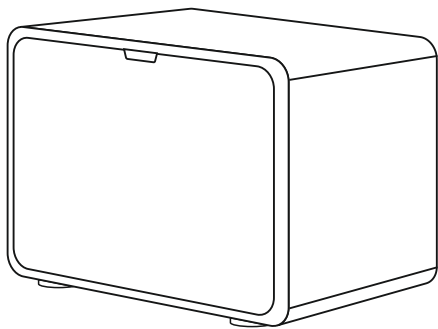

Меры предосторожности перед использованием:

- Максимальная входная мощность сабвуфера составляет 150 Вт. При подаче большей мощности сабвуфер может быть поврежден.
- Даже если выходная мощность звукового сигнала ниже мощности, допустимой для сабвуфера, громкость не должна быть слишком большой и звук не должен быть искажен. В противном случае сабвуфер может быть поврежден.
- Пожалуйста, не прикасайтесь к диафрагме динамика, чтобы избежать повреждений, вызванных деформацией диафрагмы и сдвигом звуковой катушки.

Подключение сабвуфера

- Пожалуйста, избегайте воздействия прямого света на сабвуфер; не устанавливайте сабвуфер в местах с высокой температурой или высокой влажностью, иначе сабвуфер будет поврежден.

Подключение к саундбару.

ПРЕДОСТЕРЕЖЕНИЕ: *Перед подключением, пожалуйста, выключите питание саундбара и отсоедините вилку питания от источника переменного тока, иначе вы можете повредить саундбар или сабвуфер.*

- Пожалуйста, выберите соответствующий кабель для подключения, который идет в комплекте.

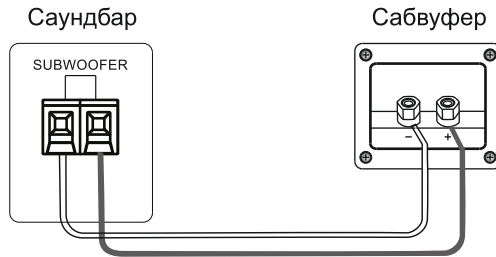

- Обязательно зажмите кабель во время установки, чтобы избежать шума или прерывания звука.
- Соблюдайте осторожность, чтобы не закоротить кабель во время подключения.

Техническое обслуживание:

- Протирайте корпус мягкой сухой хлопчатобумажной тканью; если корпус загрязнен, протрите его мягкой влажной тканью.
- Не используйте органические растворители, потому что они могут обесцветить или повредить поверхность сабвуфера.

Техническое характеристики сабвуфера:

Размер, мм (Д×В×Ш)	385×270×249
Масса нетто, кг	7,7
Уровень звукового давления, дБВт	90
Сопротивление, Ом	8
Частотная характеристика, Гц	26 ~ 120
Максимальная входная мощность, Вт	150
Состав	8" НЧ-динамик × 1
Тип	Фазоинвертор

Техническое характеристики саундбара:

Размер, мм (Д×В×Ш)	1210×107×126
Масса нетто, кг	7,9
Частотная характеристика, Гц	200-20000
Максимальная мощность, Вт	150 x 2
Состав	2,75" динамики × 12
Количество каналов	2

**Технические характеристики Аудиосистемы 2.1 EVOSOUND BAR
саундбар SE • 1200 SB + сабвуфер SE • 08 SWP**

Входная чувствительность / входное сопротивление
400 мВ / 47 кΩ

7-полосный эквалайзер
(57 Гц / 134 Гц / 400 Гц / 1 кГц / 2.5 кГц / 6.3 кГц / 10 кГц) ±10 dB

Общие гармонические искажения
≤1%

Частотная характеристика
20 Гц - 20000 Гц (±2 дБ)

Максимальная потребляемая мощность
550 Вт

Напряжение питания
220 В 50 Гц / 60 Гц

Поиск и устранение неполадок:

Неисправность	Причина неисправности	Решение
Нет звука и не работает вывод изображения	Саундбар отключен	Проверить кнопку включения
	Плохое подключение к источнику питания	Переподключить саундбар к источнику питания
Нет звука, но изображение отображается на экране ТВ	Неправильное подключение источника	Проверить правильность подключения источника звука
	На саундбаре отключена громкость	Включить громкость с помощью ПДУ
	Отсутствует сигнал с источника	Проверить источник сигнала
Нет звука в сабвуфере	Плохое соединение кабеля с сабвуфером	Проверить и переподключить
Отображение видео прерывается	Плохое соединение в HDMI-разъеме	Заменить кабель HDMI
Не работает пульт ДУ	Батарея разряжена	Замените батарею
	Слишком большое расстояние	Используйте пульт дистанционного управления под углом 30° в пределах примерно 8 м от саундбара
	Присутствует препятствие для прохождения сигнала	Удалите все препятствия между саундбаром и пультом ДУ
	Батарея установлена не той стороной	Следуйте инструкции по установке батареи и установите батарею правильной стороной
	Окно инфракрасного дистанционного приемника находится под сильным светом	Переместите саундбар в место, где окно дистанционного приемника не подвергается воздействию сильного света

Меры предосторожности:

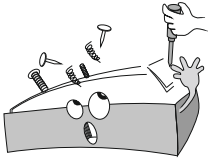

Не открывайте крышку устройства

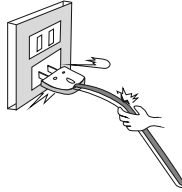

Избегайте повреждения шнура питания

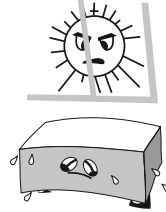

Избегайте перегрева устройства

При открывании крышки устройства есть опасность поражения электрическим током. Пожалуйста, не допускайте попадания металлических предметов внутрь устройства. Не ставьте устройство под прямыми лучами солнца или рядом с оборудованием, выделяющим тепло.

Меры предосторожности при использовании

 HAZARDOUS	<p>Предупреждение пользователя об опасном напряжении внутри устройства</p>
---------------	--

 ATTENTION	<p>Указывает пользователю, что продукт имеет важные инструкции по эксплуатации</p>
---------------	--

 HAZARDOUS	<p>Не допускайте, чтобы устройство подвергалась воздействию дождя или влаги, чтобы избежать опасности самовозгорания или поражения электрическим током.</p>
---------------	---

Характеристики могут быть изменены без предварительного уведомления!

КОМПЛЕКТАЦИЯ:

- Саундбар ×1
- Сабвуфер ×1
- Инструкция по эксплуатации ×1
- Пульт управления×1
- HDMI-кабель ×1
- RCA-кабель ×1
- Кабель для подключения сабвуфера ×1
- Кронштейн крепления саундбара ×2
- Гарантийный талон ×1
- Элемент CR2032 ×1



WWW.STUDIO-EVOLUTION.COM